

**A**

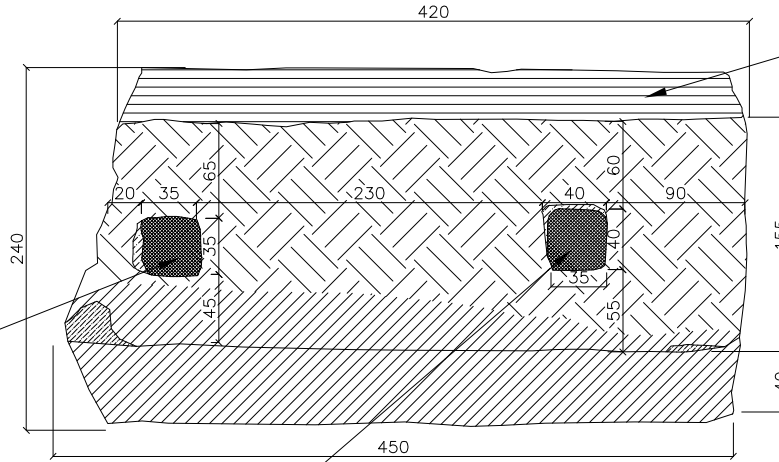

**B**

izkalts padziļinājums  
~35x35; dziļums ~40

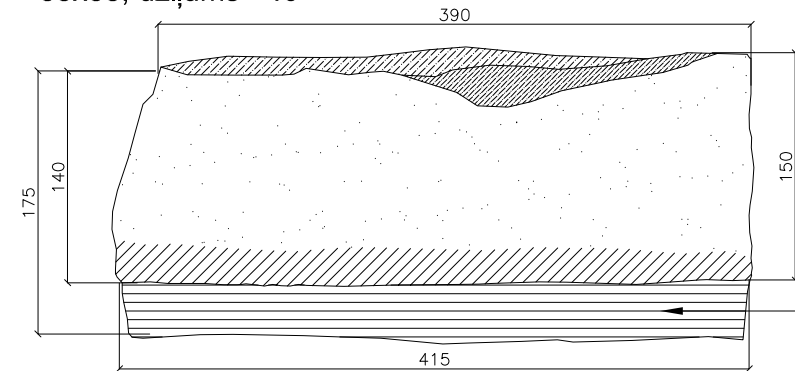

**C**

ieloce

ieloce

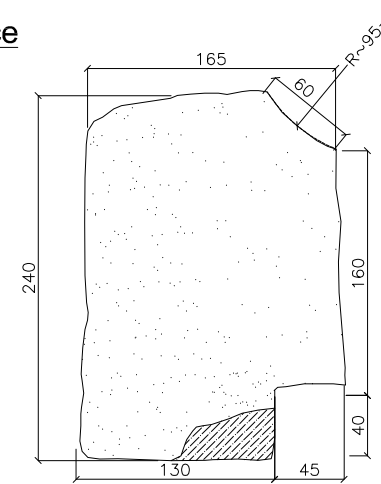

**F**

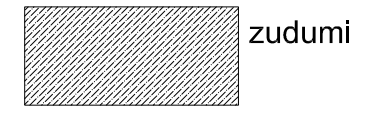

zudumi

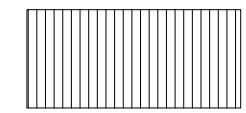

izcirstu paralēlu līniju faktūra materiālā (līniju virziens I)

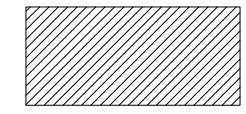

izcirstu paralēlu līniju faktūra materiālā (līniju virziens /)

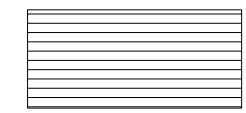

izcirstu paralēlu līniju faktūra materiālā (līniju virziens —)

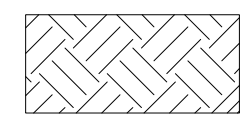

iecirsta līniju faktūra materiālā dažādos virzienus

Gludas plaknes bez profila vai/un dekoratīvās apdares nav attēlotas

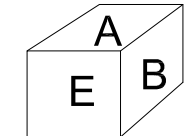
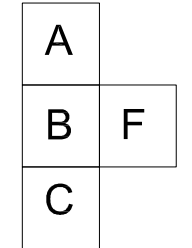

PASŪTĪTĀJS	CĒSIS	OBJEKTS
UZMĒRĪJA	IEVA MARTA	LOGA DETALAS FRAGMENTS UZ-2021-15
IZSTRĀDĀJA	IEVA MARTA	

STADIJA	AMI
MARKA	UZ
MĒROGS	1:5
PAS.NR.	LAPA(S)

05.2021  
CĒSU PILS

**ARTŪRS LAPINŠ**  
ARHITEKTS  
WWW.ARTURSLAPINS.LV IERIKU IELA 43-50, RĪGA

ARHĪVA NR.  
LAPA(S)

1 IZM. 0